

INSTALLATIONSANLEITUNG

PreFix2 Flachdach-Set

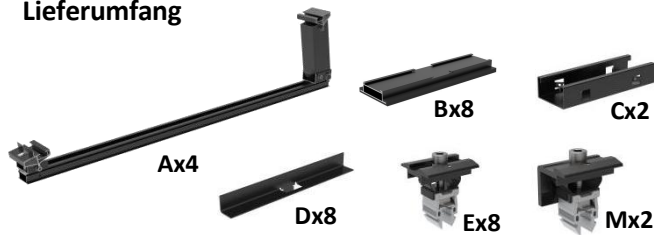

Lieferumfang



Montagesystem für Ost-West-Ausrichtung

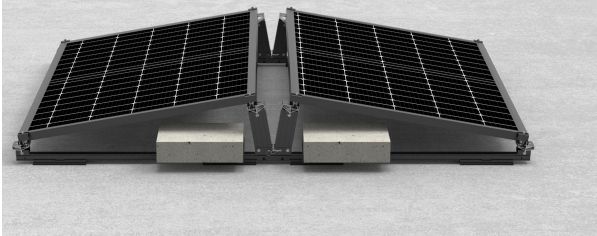

Für das Montagesystem mit anderer Ausrichtung beachten Sie bitte zuerst die Hinweise unter [Alternative Ausrichtung](#) auf der Rückseite, bevor Sie mit Schritt 2 fortfahren.

Schritt 1. Installation der vormontierten Schienen und des EPDM-Gummis

1.1 Ziehen Sie Bolzen und R-Splint wie abgebildet von den vormontierten Schienen(A) heraus, klappen Sie

die hintere Stütze auf, und setzen Sie den Bolzen wieder ein. Sichern Sie ihn anschließend mit dem R-förmigen Splint.

Voreingestellt für Module mit 113cm Breite. Bei schmalere Modulen passen Sie bitte die Position der hinteren Stütze an.

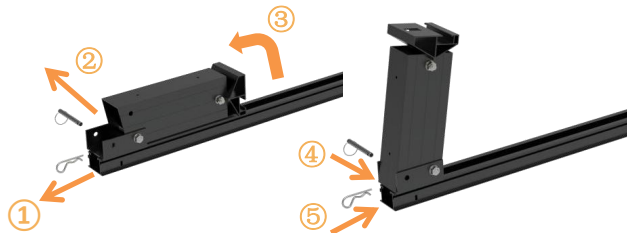

1.2 Schieben Sie zwei Stücke EPDM-Gummi (B) unter jede Bodenschiene.

Die Position der EPDM-Gummi kann flexibel an Unebenheiten des Dachs angepasst werden.

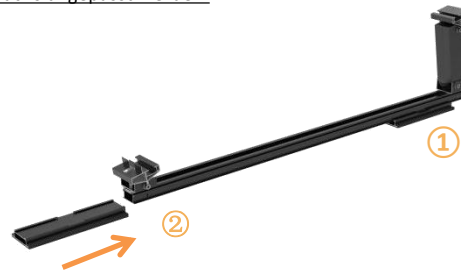

Schritt 2. Installation des Verbinders

2.1 Stecken Sie den Verbinder (C) an der hinteren Position der Schiene ein, bis die Schiene den Anschlagpunkt am Verbinder erreicht.

Wiederholen Sie diesen Vorgang an der zweiten Bodenschiene, damit die beiden vormontierten

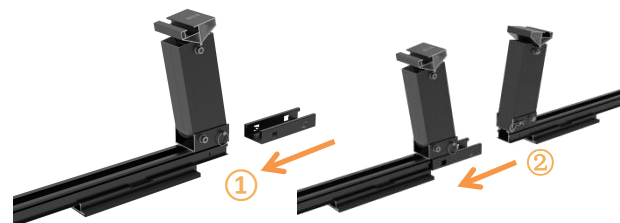

Schienen fest miteinander verbunden werden, wie in der Abbildung gezeigt.

2.2 Richten Sie die drei verbundenen Schienengruppen quer aus und platzieren Sie sie an der gewünschten Position, sodass der Abstand der Gruppen der Länge des Solarmoduls entspricht, z.B. 176cm.



Schritt 3. Installation der Ballasträger

Schieben Sie den Ballasträger(D) wie abgebildet in die Schiene und drehen Sie ihn um 90°, sodass er senkrecht zur Schiene steht und einrastet. Platzieren Sie anschließend die Ballaste darauf.



Zur optimalen Lastverteilung wird empfohlen, einen Abstand von 33-41 cm zwischen die Ballaste und der hinteren Stütze einzuhalten.



Schritt 4. Installation des Solarmoduls

Legen Sie das Solarmodul auf die vordere und hintere Stütze. Befestigen Sie das Modul mit Endklemmen (E) an den vier Ecken, wie abgebildet.

 Die Klemmen können je nach Bedarf seitlich eingeschoben oder von oben eingerastet werden.

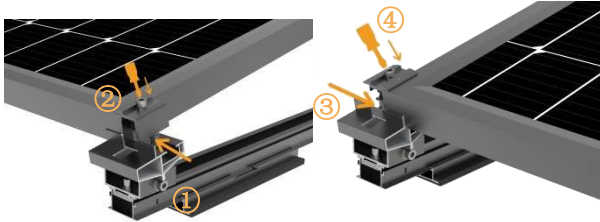

Schritt 5. Abschluss der Installation

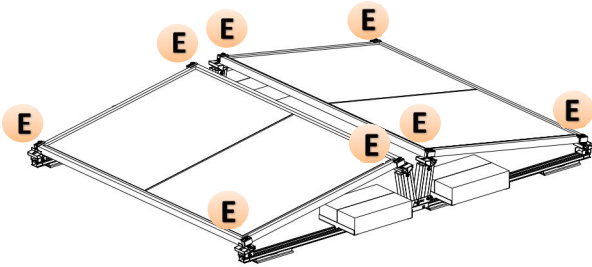

Alternative Ausrichtung

Süd – Gruppenausrichtung:

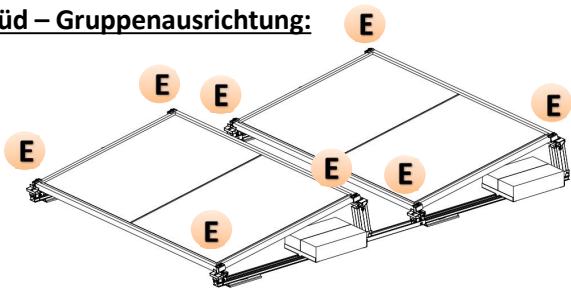

Für eine südlich ausgerichtete Gruppenmontage verbinden Sie in Schritt 2 zwei Schienen entgegengesetzt miteinander, wie abgebildet, damit beide Module nach Süden ausgerichtet sind.

Fahren Sie anschließend mit Schritt 3 und Schritt 4 fort.

Süd – Reihenausrichtung:

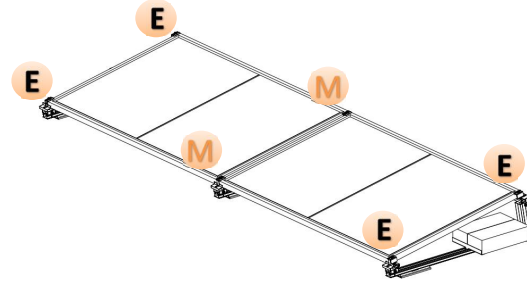

Bei einer Reihenausrichtung nach Süden werden keine Verbinder benötigt. Schritt 2 entfällt. Ordnen Sie die drei Halterungen in einer Linie nach Süden an – mit einem Abstand von jeweils einem Modulmaß. Verwenden Sie zum Verbinden der Module ausschließlich Mittelklemmen (M), wie abgebildet.

Fahren Sie anschließend mit Schritt 3 und Schritt 4 fort.

Separate Ausrichtung:

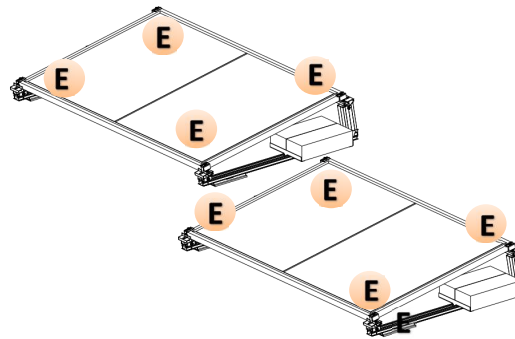

Für die separate Installation werden keine Verbinder benötigt. Schritt 2 kann entfallen. Richten Sie je zwei Halterungen pro Modul in einer Linie nach Süden aus, mit einem Abstand von einem Modulmaß. Befestigen Sie die Module ausschließlich mit Endklemmen (E), wie abgebildet.

Fahren Sie anschließend mit Schritt 3 und Schritt 4 fort.

Alternative Befestigung

Neben der Ballastierung besteht auch die Möglichkeit, die Halterungen direkt zu verschrauben. Alle Schienen verfügen über zwei vorgebohrte Schraubenlöcher (M9), sodass die Halterungen bei Bedarf mithilfe von M8 x 100 mm-Schwerlastdübeln direkt auf dem Dach oder auf festen Gewichten befestigt werden können.

Sicherheitshinweise und Haftungsausschluss

Die Montage und Nutzung dieses Produkts müssen im Einklang mit geltendem Recht sowie lokalen Vorschriften erfolgen. Erforderliche Genehmigungen sind vorab einzuholen.

Die Installation darf nur durch Fachpersonal oder – sofern gesetzlich zulässig – in Eigenregie erfolgen. Vor Beginn ist sicherzustellen, dass alle Komponenten vollständig und unbeschädigt sind.

Zur Gewährleistung der Betriebssicherheit wird empfohlen, die Konstruktion mindestens einmal jährlich auf festen Sitz, Rostbildung und lockere Verbindungen zu prüfen.

Das Produkt ist ausschließlich zur Befestigung von PV-Modulen vorgesehen und darf nicht zweckentfremdet verwendet oder zusätzlich belastet werden.

Für Schäden durch unsachgemäße Montage, Mehrfachverwendung oder Nichtbeachtung der Hinweise übernimmt der Hersteller keine Haftung.

MeinWatt

MeinWatt

Im Taubental 17, 41468 Neuss

E-Mail: info@me-solar.de

Tel.: +49 (0)2131 4080 805

Web: www.meinwatt.com